

L-462 標準ベース

このたびはホーザン L-462 標準ベース をお買い上げいただき、まことにありがとうございます。この取扱説明書をよくお読みになり、正しくお使いください。また、お読みになったあとも大切に保管してください。

各部の名称と入組明細



付属品

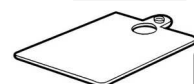

導電性カラーマット



アース線



絶縁カバー(ワニグチクリップ用)

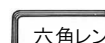

六角レンチ
(対辺サイズ 3mm)



面ファスナー 4セット

仕様

支柱径	32 mm φ
支柱の高さ	282 mm
ベース寸法	200(W)×22(H)×255(D) mm

本器を顕微鏡として使用するには 標準鏡筒(L-461)、接眼レンズ(L-546-10)などが必要です。

注意文の警告マークについて

この取扱説明書ではご使用上の注意事項を次のように区別しています。

⚠ 警告 …重傷をともなう重大事故の発生を想定してのご注意

⚠ 注意 …傷害や物的損害を想定してのご注意

なお、**⚠ 注意** として記載されていても、あるいは特に記述がなくても、状況によっては重大な結果をまねく恐れがあります。正しく安全にご使用ください。

ご使用上の注意

⚠ 注意

1. 必ず水平で安定した場所に設置してください。
2. 導電性カラーマットをご使用の際には必ずアースをとって使用してください。基板など対象物損傷の恐れがあります。

ご使用方法

まず入組品がすべて揃っているかご確認ください。

ベースの裏側から六角穴付きボルトで支柱を確実に締め付け、固定します。

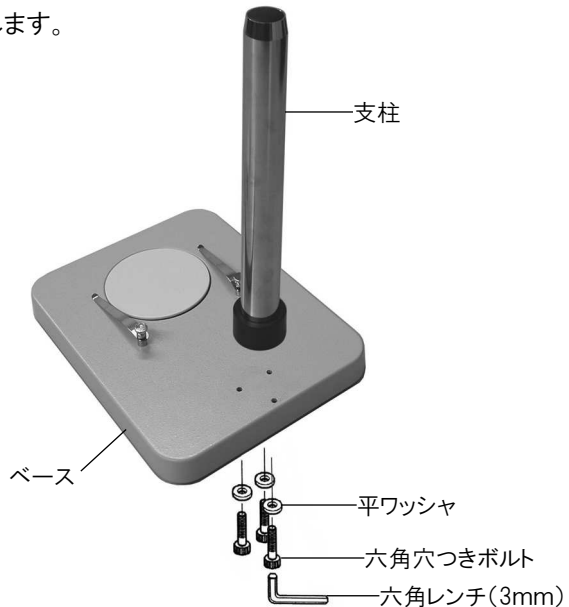

ご使用方法

導電性カラーマットを使用しない場合

検視場所にベースを置きます。

ベースにステージを取り付けてください。

写真のように、奥(支柱)側についているバネを押さえつけるようにして入れてください。

ステージは検視する対象物によって表裏(白色・黒色)を使い分けてください。

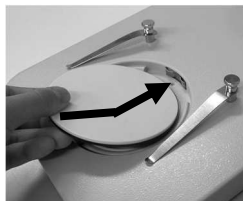

導電性カラーマットを使用する場合

付属のゴムマットは静電気対策を施した導電性カラーマットです。電子部品など静電気に過敏なものを検視する場合は、このカラーマットを取り付け、接地(アース)してご使用ください。
静電気対策について詳しくは4ページをごらんください。

1 検視場所にベースを置きます。
ステージはベースに取り付けておいてください。

2 付属の導電性カラーマットを装着します。

導電性カラーマット使用時はクリップを取り付けできませんので、クリップをベースから取り外し、マットを装着してください。



3 面ファスナーをベースの上面とカラーマットの黒い面に貼りつけ、カラーマットを固定します。

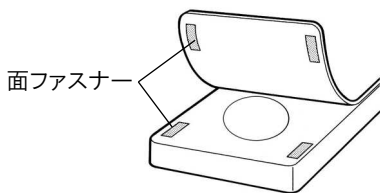

4 感電防止のため、ワニグチクリップに付属の絶縁カバーをかぶせます。

支柱うしろの導電性カラーマットのホック(オス)にアース線のホック(メス)を接続します。次に絶縁カバー(※)を装着したワニグチクリップで接地します。

※絶縁カバーが長い場合は適切な長さにカットして使用してください。

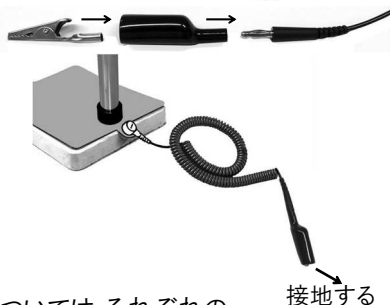

※ 顕微鏡(鏡筒、接眼レンズなど)の使用方法についてはそれぞれの取扱説明書をご覧ください。

日常のお手入れ

本体塗装部・樹脂部

- 柔らかい布でからぶきしてください。
有機溶剤(シンナー、アルコール、エーテルなど)でふかないでください。
- 長期保管される場合は、湿気が少なくカビの発生しにくい場所を選んでください。

静電気対策の規格について

ホーザンの静電気製品は、国際規格(IEC61340-5-1)を基にした国内の団体規格(RCJS-5-1※)を参考に管理しております。

ESD対策品マーク  があるものは、規格値に該当する製品であることを示します。

本製品が該当する規格値は下表となります。

表:ESD保護アイテムに対する要求事項(RCJS-5-1:2014から抜粋)		
【アイテム個別の要求事項】		
	点間抵抗 $R_p(\Omega)$	EPAグラウンド抵抗、またはグラウンド可能接続点への抵抗 $R_g(\Omega)$
作業表面、保管棚、トrolley及びカート	$1 \times 10^4 \leq R_p \leq 1 \times 10^{10}$ 注1	$7.5 \times 10^5 \leq R_g \leq 1 \times 10^9$ 注1

注1 …ESDコーディネータが承認した場合には、規定された下限抵抗値以下の抵抗は許容される。

※財団法人 日本電子部品信頼性センター(RCJ)が公表している規格。
『静電気現象からの電子デバイスの保護 一般要求事項(RCJS-5-1)』

技術的なお問い合わせ

ホーザン テクニカルホットライン

☎ 06-6567-3132 E-mail: th@hozan.co.jp

【月曜日から金曜日(祝日を除く)の10:30~12:00・13:00~17:00】

補修部品については、web上のパーツリストをご覧ください。
通信販売もご利用いただけます。 [ホーザン 通信販売](#) [検索](#)

ホーザン株式会社

本社 〒556-0021 大阪市浪速区幸町1-2-12
TEL(06)6567-3111 FAX(06)6562-0024

L-462 STANDARD TABLE

Thank you for purchasing the HOZAN L-462 STANDARD TABLE. With proper care and handling, this instrument will provide years of trouble-free operation. Please read this entire instruction manual carefully before attempting to place this instrument in service. Please keep this instruction manual available for reference.

Identification of parts and contents

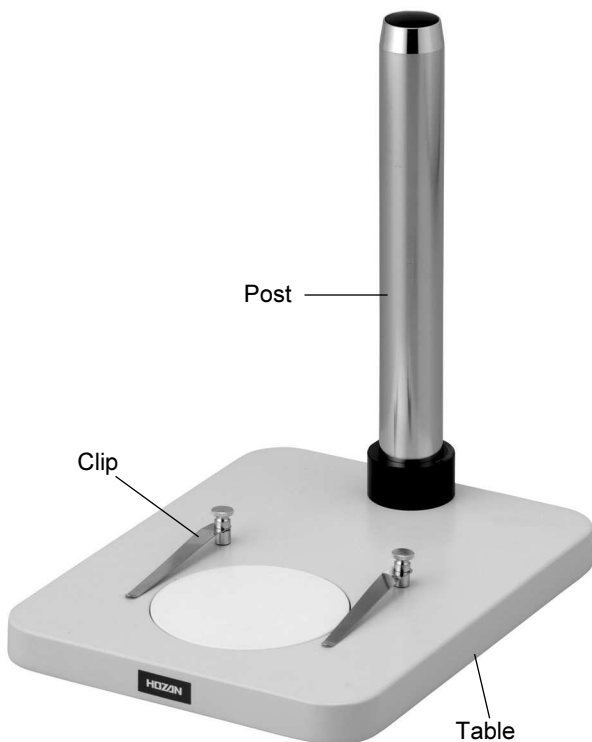

Specifications

Post diameter	32 mm ϕ
Post height	282 mm
Table dimensions	200(W)X22(H)X255(D) mm

Optional parts such as Head scope (L-461) and Eyepieces (L-546-10) are necessary for using this unit as a microscope.

Warning and caution symbols

These symbols are used throughout the instruction manual to alert the user to potential safety hazards as follows :

⚠ Warning ... Notice when incorrect handling could cause the user's death or serious injury.

⚠ Caution ... Notice when incorrect handling could cause injury to the user or material damage.

Even if the instructions do not have **⚠ Caution** mark, there are some possibilities for a serious situation. Follow the instructions.

Precautions

⚠ Caution

1. Always set up on a level and stable surface.
2. When using the ESD rubber mat , be sure to ground. Otherwise, this could damage the object such as PCB.

Operation

First, make sure that the contents are complete.

- 1 Secure the post in place by screwing the hex socket head cap screw from the bottom of the table.

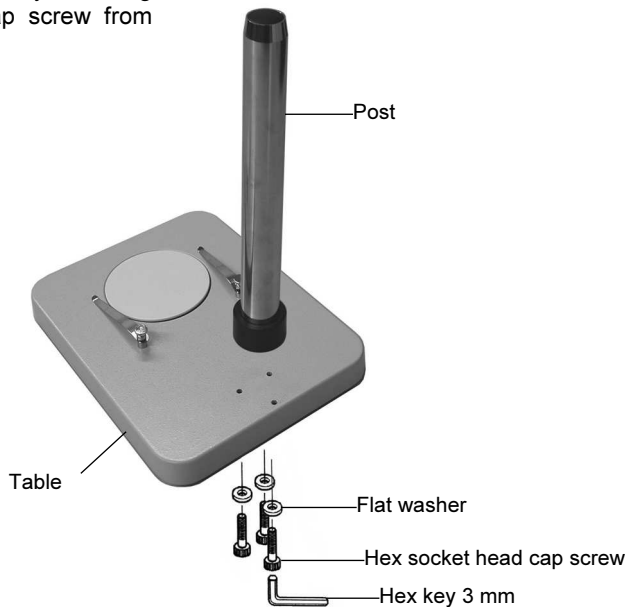

Operation

Procedures in case of not using the ESD rubber mat

Settle the table on an appropriate place.

Put on the stage. Orient it pressing the spring at the end of the hole as shown in the photo.

Choose black and white faces of the stage in accordance with object to be inspected.

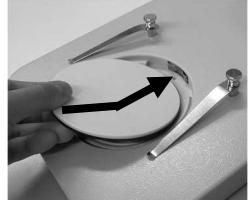

Procedures in case of using the ESD rubber mat

The provided rubber mat is a static controlled ESD rubber mat. Use it with grounding when inspecting electronic components which are sensitive to static electricity.

- 1 Settle the table on an appropriate place. Also the stage should be set on the table.

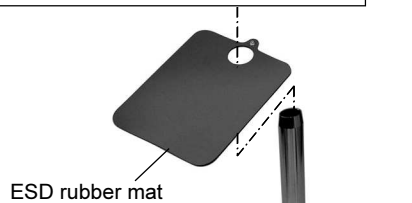

- 2 Remove the clips. Then, insert the rubber mat through the post with the green side up.

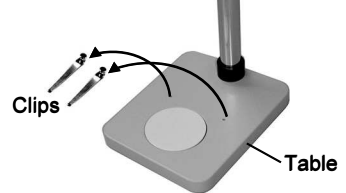

- 3 Attach the hook and loop fasteners to the top of the table and black side of the rubber mat so that they can stick together.

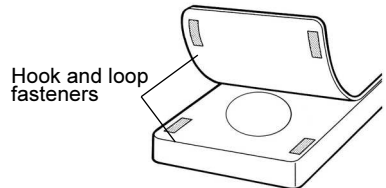

- 4 Insert the alligator clip into the insulation cover for protection of electric shock. Then, attach the socket of the ground cord to the stud of the rubber mat behind the post. Finally, connect the insulated* alligator clip to the ground.

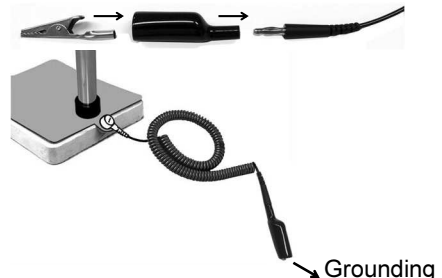

*Cut the cover to the proper length as needed.

* Refer to each instruction manual for detailed uses of the microscope, head and eyepieces.

Daily care

Stereo head and plastic parts

- Wipe with a soft, dry cloth.
Do not use any organic solvents such as thinner, alcohol or ether.
- When out of use for an extended period, store this unit in a dry dust-free place.

Antistatic standards

HOZAN's ESD-safe products are controlled with reference to the Japanese standard (RCJS-5-1*) which is based on the international standard (IEC61340-5-1).

Products which bear the “” mark are products to which the standard values (see table below) apply. The “ESD Standard” listed on each of the product pages denote the HOZAN standard for the product.

ESD-safe item requirements (Excerpted from RCJS-5-1:2014)		
【Item-specific requirements】		
	Point to point resistance Rp (Ω)	EPA ground resistance or resistance Rg (Ω) of groundable point
Work surfaces, Storage shelves, Trolleys, and Carts	$1 \times 10^4 \leq R_p \leq 1 \times 10^{10}$ *1	$7.5 \times 10^5 \leq R_g \leq 1 \times 10^9$ *1

*1...A resistance lower than the minimum-limit resistance is acceptable if approved by the ESD coordinator.

* Foundation Standard released by the Japan Accreditation Board for Conformity (RCJ).
“Standard Electrostatic Protection Requirements for Electronic Devices” (RCJS-5-1)

HOZAN TOOL INDUSTRIAL CO.,LTD.

1-2-12 Saiwaicho, Naniwa-ku, Osaka 556-0021, Japan
Tel : +81-6-6567-3111 Fax : +81-6-6562-0024