

F-301



ESD対策椅子カバー

このたびはホーザン F-301 ESD対策椅子カバー をお買い上げいただき、まことにありがとうございます。この取扱説明書をよくお読みになり、正しくお使いください。また、お読みになったあとも大切に保管してください。

各部の名称

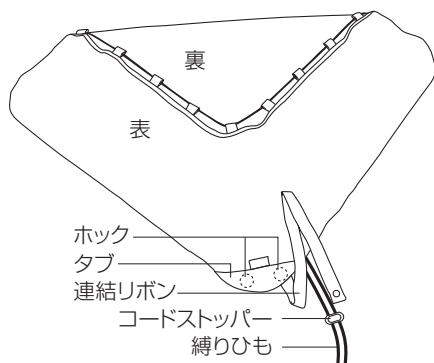

仕様

ESD 管理値 ※	EPAグラウンド抵抗、 またはグラウンド可能 接続点への抵抗 Rg (Ω)	$Rg \leq 1 \times 10^9$
サイズ	700×700mm	
ホック径	7mmφ	
材質	ポリエステル	

※4ページ参照

ご使用上の注意

⚠警告

1. 電気が流れている場所では使用しないでください。感電の恐れがあります。
2. 必ずアース線を取り付け、確実にグラウンドへ接続してください。接続しない場合、本来の目的を達せず、現場内の電子部品などの破壊のほか、また環境によっては爆発などを誘発する恐れがあります。
3. 静電気対策用アースラインは動力用アースラインとは別系統で確保してください。感電の恐れがあります。

⚠注意

必ず定期点検を実施し、性能が維持されているかを確認してください。

ご使用方法

設置方法 ツールの場合

1 椅子の中央に本品を載せます。

※ ツール用として椅子カバーを1枚で使用する場合は、連結ひもをタブ内のホックと自己連結させてください。

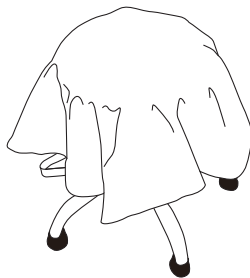

2 裏面の縛りひもを引き、カバーを椅子のサイズに合わせます。

コードストッパーはボタンを押さえると留めが解除され、放すとロックされます。適宜使用してください。

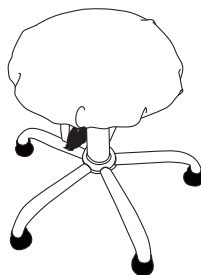

3 しばって余った縛りひもはカバーの内側へ入れ込んでください。

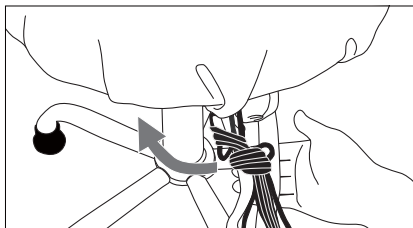

4 ホックを利用してアース線をグラウンド接続してください。

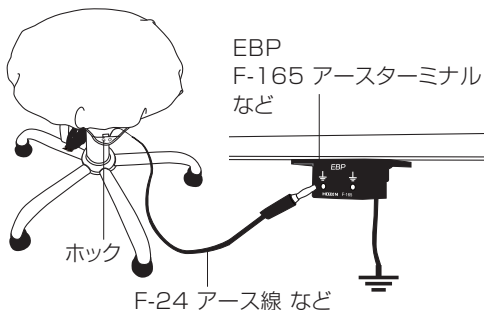

ご使用方法

設置方法 オフィスチェアの場合

本製品を2枚ご用意ください。

- 1 2ページの スツールの場合 の1~3と同じ手順で、背もたれと座面に本品を装着します。

本品同士は連結リボンで導通させるため、連結リボンとホックが近づくように取り付けてください。

※背もたれが小さく、生地が余る場合は、余り部分を裏側へ折り込むときれいに仕上がります。

- 2 互いの連結リボンとホックを連結します。

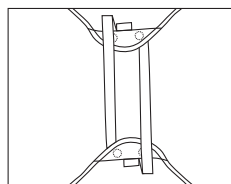

- 3 座面・背もたれのいずれかの空いたホックを利用してアース線をグラウンド接続してください。

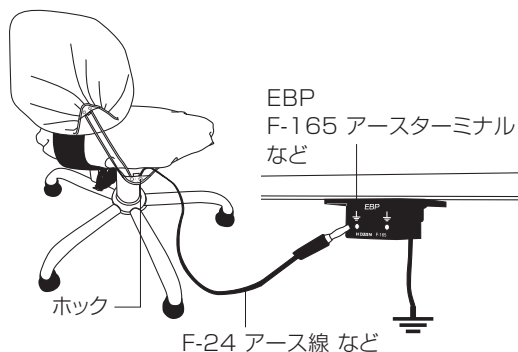

ご使用方法

洗濯について

本体に縫い付けてある品質(洗濯)表示タグに従い、適切に洗濯、乾燥させてください。

関連製品

抵抗値の管理に

F-109

表面抵抗計

F-109-TA

表面抵抗計(校正証明書付)



F-24

アース線



F-160

エクステンションコード



F-165

アースターミナル



F-126

アースターミナル

静電気対策の規格について

ホーザンの静電気製品は、国際規格(IEC61340-5-1)を基にした国内の団体規格(RCJS-5-1※)を参考に管理しております。

ESD対策品マーク  があるものは、規格値に該当する製品であることを示します。

本製品が該当する規格値は下表、1ページ仕様欄の「ESD管理値」は、当社基準です。

※ 財団法人 日本電子部品信頼性センター (RCJ) が公表している規格。

『静電気現象からの電子デバイスの保護 一般要求事項 (RCJS-5-1)』

表: ESD保護アイテムに対する要求事項 (RCJS-5-1から抜粋)

【アイテム個別の要求事項】

	EPAグラウンド抵抗、またはグラウンド可能接続点への抵抗 R_g (Ω)
椅子	$R_g \leq 1 \times 10^{10}$

- 椅子は作業表面と同じ試験方法であるRCJS附属書J (JIS C2170) で測定することが定められています。
本製品の詳しい測定方法については当社Webページの製品ページより無料で記録用紙をダウンロードし確認してください。

技術的なお問い合わせ

ホーザン テクニカルホットライン

☎06-6567-3132 E-mail: th@hazan.co.jp

【月曜日から金曜日(祝日を除く)の10:30~12:00・13:00~17:00】

補修部品については、Web上のパーツリストをご覧ください。
通信販売もご利用いただけます。 [ホーザン 通信販売](#) [検索](#)

ホーザン株式会社

本社 〒556-0021 大阪市浪速区幸町1-2-12
TEL(06)6567-3111 FAX(06)6562-0024