

# K-108

## パターンカッター

このたびは ホーザン K-108 パターンカッターをお買い上げいただき、まことにありがとうございます。この取扱説明書をよくお読みになり、正しくお使いください。また、お読みになったあとも大切に保管してください。

### 各部の名称

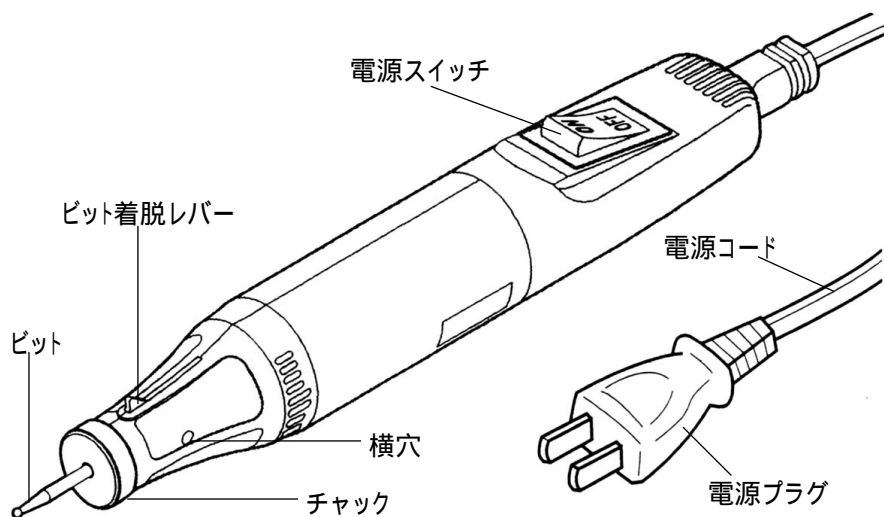

### 付属品

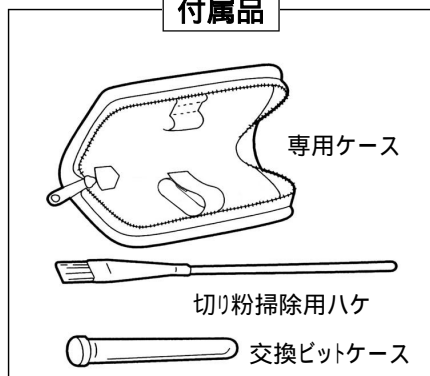



### 仕様

電源	AC100V 50 / 60Hz
消費電力	25W
回転数	13000rpm
定格使用時間	15分(連続負荷時)
標準ビット(付属)	K 107 1(0.8mm )
全長	165mm(コード・ビット含まず)
グリップ部外径	15mm (最小径)
本体最大径	27.5mm(ビット含まず)
重量	120g(コード・ビット含まず)

## 注意文の警告マークについて

この取扱説明書ではご使用上の注意事項を次のように区別しています。

 **警告** ...重傷をとまなう重大事故の発生を想定してのご注意

 **注意** ...傷害や物的損害を想定してのご注意

なお、 **注意** として記載されていても、あるいは特に記述がなくても、状況によっては重大な結果をまねく恐れがあります。正しく安全にご使用ください。

## ご使用上の注意

### **警告**

1. 感電にご注意ください。
  - ・ 静電気防止対策のために、リストストラップを着用して作業を行う場合には、必ず人体とアースの間に1M 以上の抵抗がある物をご使用ください。(アース線の回転部への巻き込みにも注意してください。)
  - ・ 本機は防水型ではありません。湿気の多い場所や水のかかる場所では使用しないでください。絶縁不良を伴い、火災、感電事故の恐れがあります。
  - ・ お手入れの際には必ず電源プラグを抜いてから作業してください。また、濡れた手で電源プラグに触れないでください。感電の恐れがあります。
  - ・ 本機を使用する作業には、水、切削油を使用しないでください。
2. 指定電源以外では使用しないでください。

本機の定格電源は交流100V(50/60Hz)です。これ以外の電源で使用すると、発火、火災の原因となります。
3. 使用時には、必ず本機の電源スイッチが切れていることを確認してから、電源プラグをコンセントに差し込んでください。
4. 作業時は保護メガネを使用してください。また、粉塵の多い場所では防塵マスクを併用してください。プリント基板の切削クズが目や鼻に入る恐れがあります。
5. 使用中は回転部や、作業個所に手や顔を近づけないでください。けがの恐れがあります。
6. 作業環境にご注意ください。

異常な振動や衝撃、腐食性のガスや可燃性ガス、可燃性スプレー類、粉塵の影響を受ける場所では使用できません。爆発や火災、感電事故の恐れがあります。
7. きちんとした服装で作業してください。
  - ・ だぶだぶの衣服やネックレスなどの装身具、長い髪の毛などは回転部に巻き込まれる恐れがあります。
  - ・ 巻き込み事故防止のために、手袋の着用は絶対にしないでください。

## ご使用上の注意

### ⚠警告

8. 次の場合は、本機の電源スイッチを切り、電源プラグをコンセントから抜いてください。不用意に電源スイッチが入り、けがをする恐れがあります。
  - ・ 使用しない場合
  - ・ ビットを交換する場合
9. ビット交換は正しく行ってください。
  - ・ ビットは必ず純正品をご使用ください。指定ビット以外の使用は、過負荷などからモーターの焼損など故障・事故を起こす恐れがあります。
  - ・ ビットの交換後は、シャフトの曲がりや、割れなどが無いことを点検してからご使用ください。

### ⚠注意

1. 本機の定格使用時間は15分です。  
定格使用時間以上の連続運転はモータに負担をかけ、本機の過熱や故障をまねく恐れがあります。
2. 本機は静電気未対策品です。静電気対策が必要な基板の修正作業には、リストストラップを使用するなどの対策を講じてください。
3. 電源コードを乱暴に扱わないでください。
  - ・ 電源コードを持って本機を運んだり、電源コードを引っ張ってコンセントから抜いたりしないでください。
  - ・ 電源コードを熱、油、角のとがったところに近づけないでください。感電やショートし、発火する恐れがあります。
4. 本機のビットは極めて細径です。折れやすいので強い力で押し付けながらの作業はしないでください。折損、飛散してけがをする恐れがあります。
5. ビットの回転部には手を触れないでください。ビット先端はヤスリ状となっていますので大変危険です。

## ご使用方法

- 1 ビットがチャック部に確実に取り付けられていることを確認します。
- 2 電源スイッチがOFFになっていることを確認してから、プラグをコンセントに差し込みます。
- 3 電源スイッチを入れます。
- 4 パターンをカットしたいところへ、ビットの先端を軽く押し付けます。  
パターンの周囲ができるだけ広い場所を選んでカットしてください。

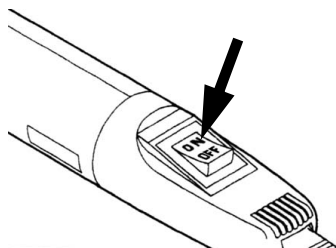

# ビットの交換方法

1 電源プラグをコンセントから抜きます。

2 横穴の中の色を確認します。銀色が見えていればビットを指で回し、黒になるようにします。

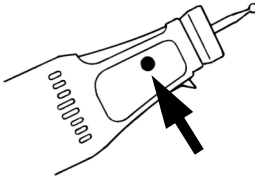

3 ビット着脱レバーを引き起こします。大きく(直角強)引き起こしてください。この状態でビットが抜き差しできます。

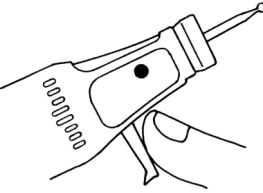

4 ビットを交換します。ビットを押し止まりまで強く押し込むと、レバーが少しもどります。

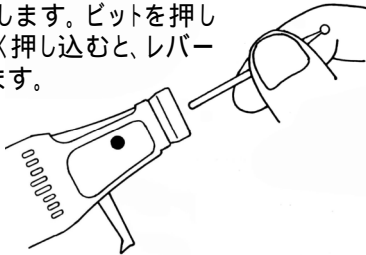

5 レバーを確実に押し戻します。ビットを引っ張ってみて完全に装着できたのを確認します。

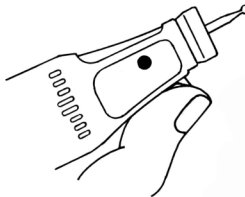

## 注意

ビットの交換は電源スイッチを切り、電源プラグを抜いてから行ってください。

## ビット

ビットは標準装備品のK-107-1のほかに、3種の異なった形状・寸法のものをご用意しています。目的に合わせてお選びください。

### K-107-1(標準装備)

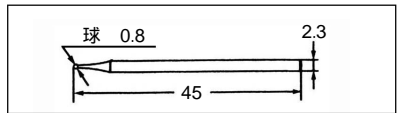

### K-107-2

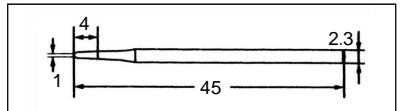

### K-107-3

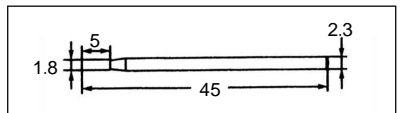

### K-107-4

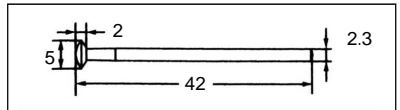

## ホーサン株式会社

本社 〒556-0021 大阪市浪速区幸町1-2-12  
TEL(06)6567-3111 FAX(06)6562-0024

技術的なお問い合わせ

ホーサン テクニカルホットライン

TEL(06)6567-3132

月曜日から金曜日(祝日を除く)の9:15~12:00、13:00~17:00